

DECO /16

TREND /34

QUADRA2 /52

QUADRA STERIL /60

SOUL /70

SWING /88

BOX /100

TIDY / QUADRA / PICTA

COMPLEMENTS /110

Reception /112

Waiting /114

Be StYlish /118





# ProFile

People love having persons behind a brand.

ARIES è stata fondata nel 1989 per impulso di Dario Adda e dopo essersi affermata nel settore dei mobili per laboratori odontotecnici si è impegnata nella creazione di programmi di arredamento per studi dentistici, sotto la direzione del figlio Giampaolo e di sua moglie, l'architetto e designer Silvia Polver, che firma la progettazione dei modelli. In poco più di un decennio l'azienda ha raggiunto una posizione di spicco nel mercato internazionale con arredamenti di qualità superiore, di design accurato, dalle concrete caratteristiche ergonomiche, dedicati ai professionisti che cercano l'eccellenza in termini di funzionalità e di immagine.

ARIES was established in 1989 on the idea of Dario Adda and after gaining ground in the sector of furniture for dental technician laboratories, it started designing furniture lines for dental practices under the lead of the founder's son Giampaolo and his wife as well as the architect and designer Silvia Polver, who designs all models.

Over about a decade, it reached a leading position on the international market with top quality furniture characterised by careful design and visible ergonomic features devoted to those professionals who are looking for the excellence in terms of functions and image.

ARIES a été fondé en 1989 à l'initiative de Dario Adda et après s'être affirmée dans le secteur des meubles pour laboratoires de prothèse dentaire, la société s'est engagée dans la création de programmes d'ameublement pour cabinets de dentistes, sous la direction du fils Giampaolo et de sa femme, l'architecte et designer Silvia Polver, qui signe le projet des modèles.

En un peu plus de dix ans, ARIES a atteint une position premier plan sur le marché international avec des ameublements de qualité supérieure, de design soigné, aux caractéristiques ergonomiques concrètes, dédiés aux professionnels qui recherchent l'excellence en termes de fonctionnalité et d'image.

ARIES wurde 1989 von Dario Adda gegründet und galt als Bezugspunkt im Bereich der Möbel für zahntechnische Laboratorien, bevor sich das Unternehmen unter der Leitung des Sohnes Giampaolo und seiner Frau, sowie in Zusammenarbeit mit der Architektin und Designerin Silvia Polver, die sich mit dem Entwurf der Modelle beschäftigt, der Kreation von Einrichtungsprogrammen für Zahnarztpraxen widmete.

In weniger als einem Jahrzehnt ist es dem Unternehmen gelungen, mit qualitativ hochwertigen Einrichtungen, die durchdachtes Design und konkrete ergonomische Eigenschaften erkennen lassen und sich an Profis wenden, die größten Wert auf Funktionalität und Image legen, auf dem internationalen Markt eine Spitzenposition einzunehmen.

ARIES fue fundada en 1989 por impulso de Dario Adda y luego de triunfar en el sector de los muebles para laboratorios odontológicos se ha consagrado a la creación de programas de decoración de interiores para consultorios dentales, bajo la dirección del hijo Giampaolo y de su esposa, la arquitecta y diseñadora Silvia Polver, quien firma el proyecto de los modelos.

En poco más de diez años la empresa ha alcanzado una posición de relieve en el mercado internacional con decoraciones de calidad superior, de diseño esmerado, de características ergonómicas concretas, destinados a los profesionales que buscan la excelencia en términos de funcionalidad e imagen.

**UN IMPEGNO COSTANTE CON I NOSTRI CLIENTI.** Ogni studio dentistico è diverso dall'altro. ARIES dialoga con ciascun cliente per ascoltarne le richieste e interpretarne i desideri. Segue con attenzione ogni progetto, a partire dalla valutazione e dal controllo del prospetto, fino all'assistenza post vendita, che gestisce sempre con tempi di risposta veloci. La disponibilità e la flessibilità della sua organizzazione la mettono in grado di effettuare gli interventi di personalizzazione necessari. La soddisfazione del singolo cliente è il caposaldo del successo aziendale.

**STEADY COMMITMENT TO OUR CUSTOMERS.** Every dental practice is different. Dialogue is of paramount importance for ARIES to understand and meet its customers' needs. Each project is carried out with extreme care from the first assessment and the following design check to the after-sale support that is always provided in short time. The availability and flexibility of its organisation make it possible to customise each unit. The customer's satisfaction is the pillar of the company success.

**UN ENGAGEMENT CONSTANT AVEC NOS CLIENTS.** Les cabinets de dentiste sont tous différents les uns des autres. ARIES dialogue avec chaque client pour en écouter les demandes et en interpréter les désirs. Il suit avec attention chaque projet, à partir de l'évaluation et du contrôle de la perspective, jusqu'à l'assistance après-vente, qui gère toujours avec des temps de réponse rapides. La disponibilité et la flexibilité de son organisation permettent d'effectuer des interventions de personnalisation nécessaires. La satisfaction de chaque client est le pilier du succès d'entreprise.

**KONSTANTES ENGAGEMENT GEGENÜBER UNSEREN KUNDEN.** Keine Zahnarztpraxis ist wie die andere. ARIES spricht mit jedem Kunden, um seine Bedürfnisse zu berücksichtigen und seine Wünsche zu erfüllen. Jedes Projekt wird intensiv betreut, angefangen von der Entwicklung des Einrichtungskonzepts bis zum After-Sales-Service, der immer prompt reagiert. Motivation und flexible Organisation ermöglichen die notwendige individuelle Anpassung. Die Zufriedenheit des einzelnen Kunden spielt eine maßgebliche Rolle für den Unternehmenserfolg.

**UN COMPROMISO CONSTANTE CON NUESTROS CLIENTES.** Cada consultorio dental es distinto de otro. ARIES dialoga con cada cliente para escuchar sus exigencias e interpretar sus deseos. Sigue con atención cada proyecto, desde la evaluación y el control del presupuesto, hasta la asistencia posventa, que maneja siempre con tiempos rápidos de respuesta. La disponibilidad y la flexibilidad de su organización le permiten efectuar trabajos de personalización necesarios. La satisfacción de cada cliente es la base del éxito empresarial.

**KnowHow**/<sup>6</sup>

**DesiGn**/<sup>9</sup>

**Human factors  
& Ergonomics**/<sup>11</sup>

**Quality**/<sup>12</sup>

**Products**/<sup>15</sup>



# KnowHow

Demand pull invention and invention push innovation.

# DesiGn

The power of design inspires people to do their best.

Il design è un modo di comunicare: conforta, rassicura, fa sentire a proprio agio anche chi deve affrontare delle cure odontoiatriche. Oltre a creare le migliori condizioni emotive, il design esprime tutta l'efficienza e la funzionalità che debbono caratterizzare un ambiente sanitario. L'armonia in un ambiente di lavoro aiuta a migliorare le prestazioni di tutti gli operatori. ARIES ha fatto del design di qualità una delle caratteristiche più rilevanti dei suoi prodotti. L'eleganza e la personalità del gusto italiano, riconosciuto e apprezzato in tutto il mondo caratterizza lo stile dei suoi arredamenti che qualificano lo studio dentistico con un'impronta di sicuro prestigio.

Design is communication: it comforts, reassures, makes people feel at ease even when they are facing dental surgery. In addition to setting the best emotional conditions, design also identifies with the efficiency and functions typical of a place where health care is provided. A harmonious working place improves everybody's performances.

ARIES has put quality design as one of the main characteristics of its products. The elegance and personality of the Italian style that is recognised and appreciated all over the world characterise ARIES furniture that conveys prestige to the dental practice.

Le design est un mode d'expression: il conforte, rassure, fait sentir à son aise même celui qui doit affronter des soins dentaires. En plus de créer les meilleures conditions émotives, le design exprime toute l'efficacité et la fonctionnalité qui doivent caractériser une ambiance sanitaire. L'harmonie dans une ambiance de travail aide à améliorer les prestations de tous les opérateurs.

ARIES a fait du design de qualité l'une des caractéristiques les plus importantes de ses produits. L'élégance et la personnalité du goût italien, reconnu et apprécié dans le monde entier caractérise le style de ses ameublements qui confèrent au cabinet dentaire une touche de prestige sûre.

Design ist ein Kommunikationsmittel: es entspannt, beruhigt und sorgt dafür, dass sich Zahnarztpatienten wohlfühlen. Design schafft nicht nur beste emotionale Voraussetzungen, sondern spiegelt auch die hohe Effizienz und Funktionalität wider, die ein Behandlungsraum aufweisen muss. Ein harmonisch gestalteter Arbeitsraum fördert die Leistung der Mitarbeiter.

Bei ARIES zählt hochwertiges Design zu den Hauptmerkmalen seiner Produkte. Eleganz und der weltweit bekannte typisch italienische Stil verleihen der Einrichtung in der Zahnarztpraxis eine repräsentative Ausstrahlung.

El diseño es una forma de comunicar: conforta, tranquiliza, hace sentir a gusto incluso quien debe someterse a unos tratamientos dentales. Además de crear las mejores condiciones emotivas, el diseño expresa toda la eficiencia y la funcionalidad que deben caracterizar un ambiente sanitario. La armonía en un ambiente de trabajo ayuda a mejorar las prestaciones de todos los operadores.

ARIES ha convertido el diseño de calidad en una de las características más importantes de sus productos. La elegancia y la personalidad del gusto italiano, reconocido y apreciado en todo el mundo caracteriza el estilo de sus decoraciones que califican el consultorio dental con una marca de prestigio infalible.



# Human factors & Ergonomics

Projecting complex layouts using knowledge and experience.

Nello studio dentistico si compiono attività sanitarie molteplici e delicate che richiedono un'accurata definizione degli spazi per agevolare i movimenti e le posture degli operatori. Gli arredi ARIES sono stati progettati sulla base di criteri ergonomici, che stabiliscono l'altezza dei ripiani, l'accessibilità degli strumenti e dei lavabi, le dimensioni dei contenitori, permettendo agli specialisti di lavorare nelle migliori condizioni. Inoltre i materiali, le superfici, le forme stesse degli arredi sono pensati per ottenere la massima igiene attraverso una pulizia rapida ed efficace, allo scopo di evitare ogni possibile rischio di contaminazioni batteriche.

A dental practice hosts several delicate health-care activities that require accurate definition of space to facilitate the operators' movements and position.

ARIES furniture has been designed according to ergonomic criteria that set the shelves height, the accessibility of instruments and sinks as well as the size of containers, thus enabling the operators to work under the best conditions.

Moreover, the materials, surfaces and shapes of the single furniture units have been conceived to obtain maximum hygiene through fast and effective cleaning in order to prevent any possible risk of bacterial contamination.

Dans le cabinet dentaire, on effectue des activités sanitaires multiples et délicates qui requièrent une définition soignée des espaces pour faciliter les mouvements et les postures des opérateurs.

Les ameublements ARIES ont été projetés sur la base de critères ergonomiques, qui établissent la hauteur des étagères, l'accessibilité des instruments et des lavabos, les dimensions des rangements, permettant aux spécialistes de travailler dans les meilleures conditions possibles.

De plus, les matériaux, les surfaces, les formes des ameublements sont pensés pour obtenir une hygiène maximale à travers un nettoyage rapide et efficace, afin d'éviter tout risque possible de contamination bactérienne.

Für die zahlreichen praxisüblichen Tätigkeiten ist die Raumaufteilung grundlegend, um Bewegungen und Körperhaltung der Mitarbeiter zu unterstützen.

Die Einrichtungen von ARIES sind unter ergonomischen Gesichtspunkten geplant, die die Höhe der Fachböden, den Zugang zu Instrumenten und Waschbecken und die Größe der Behälter festlegen, damit Fachleute unter optimalen Bedingungen arbeiten können.

Materialien, Oberflächen und Formen der Einrichtungen sind so ausgelegt, dass sie schnell und effizient gereinigt werden können sowie perfekte Hygiene bieten, um jegliche Kontaminationsgefahr durch Bakterien zu vermeiden.

En el consultorio dental se realizan actividades sanitarias múltiples y delicadas que necesitan una definición esmerada de los espacios para facilitar los movimientos y las posiciones de los operadores.

Las decoraciones de interiores de ARIES se han ideado según criterios ergonómicos, que establecen la altura de los estantes, la accesibilidad de los instrumentos y de los lavabos, las dimensiones de los contenedores, permitiendo a los especialistas trabajar en las mejores condiciones.

Además los materiales, las superficies, las mismas formas de las decoraciones se han pensado para obtener la máxima higiene mediante una limpieza rápida y eficaz, con el objeto de evitar cualquier posible riesgo de contaminación bacteriana.

# Quality means doing it right when no one is looking.

Henry Ford

**QUALITÀ e FLESSIBILITÀ.** Gli arredamenti ARIES sono costruiti con tecnologie rispettose dell'ambiente e materiali di primissima scelta di origine italiana ed europea. La produzione si avvale di impianti all'avanguardia per la lavorazione della lamiera di acciaio elettrozincata e dell'acciaio inox. I mobili sono verniciati tramite elettrodeposizione di polveri epossidiche in diverse colorazioni. La capacità e la flessibilità dei processi produttivi permettono di evadere ogni tipo di fornitura, da quelle di grandi dimensioni alle realizzazioni personalizzate, rispettando sempre i tempi di consegna e garantendo la qualità che contraddistingue tutti i prodotti ARIES.

**QUALITY AND FLEXIBILITY.** ARIES furniture is produced with environmentally-friendly technologies and select materials of Italian and European origin. Production tools apply cutting-edge technology to work electrogalvanised steel sheet and stainless steel. The units are epoxy coated by electroplating in different colours. The capacity and flexibility of the production processes enable the company to supply both large orders and customised furniture within the delivery time and while always guaranteeing quality that is the outstanding feature of all products by ARIES.

**QUALITÉ et FLEXIBILITÉ.** Les ameublements ARIES sont construits avec des technologies respectueuses de l'environnement et des matériaux de tout premier choix d'origine italienne et européenne. La production utilise des installations à l'avant-garde pour le travail de la tôle en acier électrozinguée et de l'acier inox. Les meubles sont vernis par électrodeposition de poudres époxydiques dans différentes colorations. La capacité et la flexibilité des processus de production permettent d'exécuter tout type de fourniture, de celles aux grandes dimensions aux réalisations personnalisées, en respectant toujours les délais de livraison et en garantissant la qualité qui distingue tous les produits ARIES.

**QUALITÄT und FLEXIBILITÄT.** Die Einrichtungen von ARIES sind mit umweltfreundlichen Technologien und Materialien von höchster Qualität aus Italien und Europa hergestellt. Die Produktion verwendet hochmoderne Anlagen für die Bearbeitung von galvanisch verzinktem Stahlblech und Edelstahl. Die Möbel werden in verschiedenen Farben pulverbeschichtet. Durch die Kapazität und Flexibilität der Produktionsprozesse können Lieferaufträge jeder Art bearbeitet werden: große Abmessungen und individuelle Anfertigungen werden termingetreu in der Qualität geliefert, die alle Produkte von ARIES auszeichnet.

**CALIDAD y FLEXIBILIDAD.** Las decoraciones de interiores de ARIES se han construido con tecnologías que respetan el medio ambiente y con materiales de primera calidad de origen italiano y europeo. La producción se vale de instalaciones de vanguardia para el trabajo de la chapa de acero electrocincada y del acero inoxidable. Los muebles se pintan mediante electrodeposición de polvos epoxi en distintos colores. La capacidad y la flexibilidad de los procesos productivos permiten despachar cualquier tipo de suministro, a partir de los de grandes dimensiones hasta las realizaciones personalizadas, respetando siempre los tiempos de entrega y garantizando la calidad que distingue todos los productos de ARIES.



**DECO**/<sup>16</sup>

**TREND**/<sup>34</sup>

**QUADRA2**/<sup>52</sup>

**QUADRA STERIL**/<sup>60</sup>

**SOUL**/<sup>70</sup>

**SWING**/<sup>88</sup>

**BOX**/<sup>100</sup>

**TIDY / QUADRA / PICTA**

**COMPLEMENTS**/<sup>110</sup>

**Reception**/<sup>112</sup>

**Waiting**/<sup>114</sup>

**Be StYlish**/<sup>118</sup>

# DÉCO

SERIE

Un programma di arredamento di grande suggestione visiva, ispirato dalle morbide armonie della natura e che ben si armonizza con le forme sinuose del riunito dentale. Linee ricurve e continue, prive di spigoli, si compongono in elementi sagomati che ottimizzano la gestione dello spazio e agevolano gli spostamenti nello studio. I caratteristici frontali in poliuretano, privi di maniglie, possono essere facilmente puliti per assicurare un'igiene totale. Una sintesi perfetta di qualità estetica, funzionalità evoluta e praticità di utilizzo al servizio degli odontoiatri più attenti alla comunicazione con i loro clienti.

This furniture line has a great visual impact that takes inspiration from the soft harmony of nature and that perfectly matches the rounded shapes of the dental chairs.

Curved and unbroken lines with no corners form shaped units for the best-possible organisation of space to make circulation easier. The special polyurethane front panels without handles can be easily cleaned for total hygiene.

A perfect blend of aesthetics, quality, advanced functions and practical use to support those dental technicians who also take care of communication with their customers.

Un programme d'ameublement de grand impact visuel, inspiré par les harmonies douces de la nature et qui s'intègre bien aux formes sinueuses de l'unité dentaire.

Des lignes arrondies et continues, dépourvues d'arêtes, se composent en éléments façonnés qui optimisent la gestion de l'espace et facilitent les déplacements dans le cabinet.

Les façades caractéristiques en polyuréthane, dépourvues de poignées, peuvent être facilement nettoyées pour assurer une hygiène totale. Une synthèse parfaite de qualité esthétique, fonctionnalité évoluée et commodité d'utilisation au service des dentistes les plus attentifs à la communication avec leurs clients.

Ein Einrichtungsprogramm in beeindruckender Optik, das sich an der sanften Harmonie der Natur orientiert und wunderbar mit den geschwungenen Formen der Behandlungseinheit harmoniert.

Fortgesetzte Rundungen ohne Kanten setzen sich zu geformten Elementen zusammen, wodurch der vorhandene Raum optimal genutzt wird und genügend Bewegungsfreiheit vorhanden ist.

Die charakteristischen grifflosen Fronten aus Polyurethan können für perfekte Hygiene leicht gereinigt werden. Eine gelungene Synthese aus hochwertiger Ästhetik, moderner Funktionalität und praktischer Nutzung für Zahnärzte, denen die Kommunikation mit den Patienten wichtig ist.

Un programa de decoración de interiores de gran sugestión visual, inspirado en las suaves armonías de la naturaleza que se armoniza muy bien con las formas sinuosas del instrumental.

Líneas curvas y continuas, sin cantos, se componen en elementos perfilados que optimizan la gestión del espacio y facilitan los movimientos en el consultorio. Los frentes característicos de poliuretano, sin tiradores, pueden limpiarse fácilmente para garantizar una higiene total.

Una síntesis perfecta de calidad estética, funcionalidad avanzada y comodidad de utilización al servicio de los odontólogos más atentos a la comunicación con sus clientes.





DÉCO  
SERIE

DÉCO  
SERIE

ARIES offre una ampia gamma di superfici lavorative di alta qualità, esteticamente piacevoli. Oltre ai piani in vetro sono disponibili materiali tecnici come il Corian® e lo Stratificato HPL.



ARIES offers a wide range of high-quality worktops with a pleasant look. In addition to the glass worktops, technical materials are also available such as Corian® and Compact Laminate (Stratificato HPL).

ARIES offre une large gamme de surfaces de travail de haute qualité, esthétiquement agréables. En plus des plans en verre, des matériaux techniques comme le Corian® et le Stratifié HPL sont disponibles.

ARIES bietet eine umfangreiche Auswahl an qualitativ hochwertigen und optisch ansprechenden Arbeitsflächen. Neben Arbeitsplatten aus Glas sind technische Materialien wie Corian® und Kompaktplatten (Stratificato HPL) erhältlich.

ARIES ofrece una amplia gama de superficies de trabajo de alta calidad, de estética agradable. Además de las encimeras de cristal están disponibles materiales técnicos como el Corian® y el Stratificato HPL.

# DÉCO

SERIE

La componibilità della SERIE DÉCO si sviluppa in una varietà di soluzioni che si inseriscono perfettamente in qualsiasi studio dentistico. Nell'immagine: una versione ad angolo con estremità inclinate che agevolano la fluidità dei movimenti. Da notare che ogni modulo di DÉCO poggia su due soli piedini regolabili in alluminio per facilitare l'accesso al pavimento nelle operazioni di pulizia.

The modular nature of SERIE DÉCO offers a wide variety of solutions that perfectly fit into any dental practice. The photo shows a corner model with slating end sides for easier movements. Please note that each DÉCO unit is supported by only two adjustable aluminium feet for easy access to the floor during cleaning operations.

La modularité de la SERIE DÉCO se développe dans une variété de solutions qui s'insèrent parfaitement dans tout cabinet dentaire. Sur l'image: une version d'angle avec les extrémités inclinées qui facilitent la fluidité des mouvements. À noter également que chaque module de DÉCO repose sur seulement deux pieds réglables en aluminium pour faciliter l'accès au sol dans les opérations de nettoyage.

Durch die Anbaufähigkeit der SERIE DÉCO ergeben sich zahlreiche Lösungen, die sich jeder Zahnarztpraxis perfekt anpassen. Auf der Abbildung: eine Eckvariante mit abgeschägten Enden, wodurch die fließenden Bewegungen betont werden. Bemerkenswert ist, dass jedes Modul von DÉCO nur zwei Stellfüße aus Aluminium hat, um den Boden leichter reinigen zu können.

La modularidad de la SERIE DÉCO se desarrolla en una variedad de soluciones que se introducen perfectamente en cualquier consultorio dental. En la imagen: una versión angular con extremidades inclinadas que facilitan la fluidez de los movimientos. Hay que notar que cada módulo de DÉCO está apoyado sólo sobre dos patas regulables de aluminio para facilitar el acceso al suelo en las operaciones de limpieza.



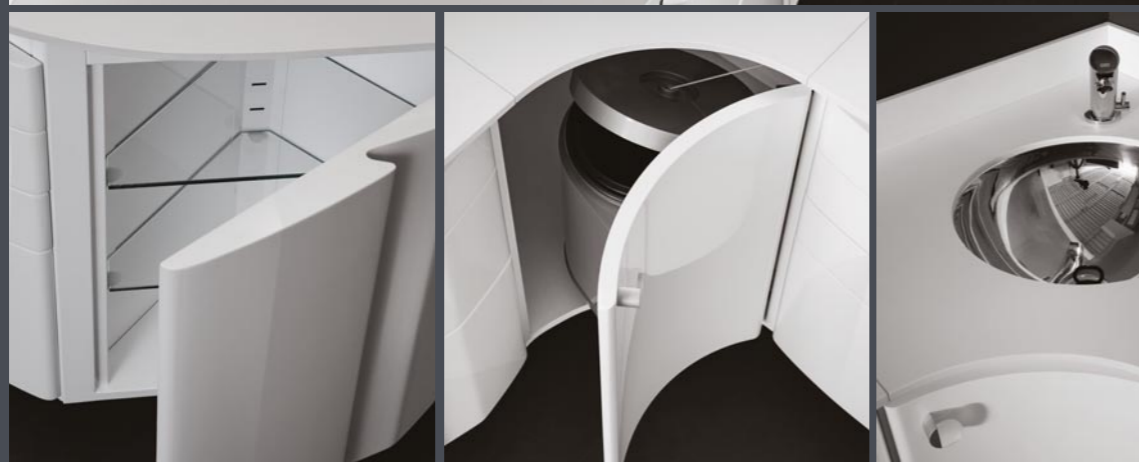

# DÉCO

SERIE

L'esclusiva varietà dei componenti della SERIE DÉCO crea soluzioni che risolvono con sorprendente efficacia le problematiche di arredamento degli studi dentistici di qualsiasi dimensione. La versione ad angolo rappresenta una straordinaria opportunità per gestire il contenimento sfruttando gli spazi disponibili in modo vantaggioso e intelligente. Qui sotto un esempio di arredamento con mobili tradizionali e serie DÉCO.

ERGONOMIA  
dei MOVIMENTI  
ERGONOMIC  
MOVEMENTS  
ERGONOMIE  
des MOUVEMENTS  
ERGONOMIE  
der BEWEGUNGEN  
ERGONOMIA  
de los MOVIMIENTOS

Arredamento tradizionale  
Traditional furnishings  
Ameublement traditionnel  
Traditionelle Einrichtung  
Mobiliario tradicional

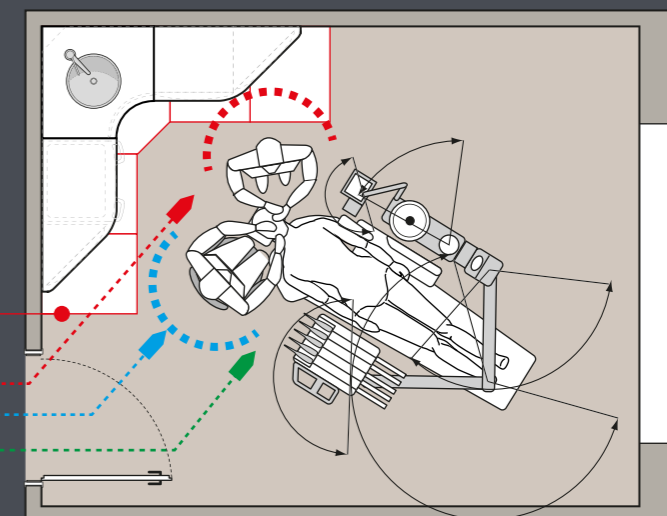

The exclusive range of components of SERIE DÉCO creates solutions to efficiently solve any furnishing problem in dental practices of any size. The corner model is ideal to store materials in the available space in a smart and practical way.

Above a comparison between traditional furniture and SERIE DÉCO. Movements are smoother for both the operators and the patient.

La variété exclusive des composants de la SERIE DÉCO crée des solutions qui résolvent avec une efficacité surprenante les problématiques d'ameublement des cabinets de dentiste de toutes dimensions. La version d'angle représente une opportunité extraordinaire pour gérer le rangement en exploitant les espaces disponibles de façon avantageuse et intelligente.

Au-dessous, un exemple d'ameublement avec des meubles traditionnels et la SERIE DÉCO.

Mit dem vielfältigen Angebot an Einrichtungselementen der SERIE DÉCO können Lösungen gestaltet werden, die Problematiken bei der Einrichtung von beliebig großen Zahnarztpraxen überraschend effizient lösen. Die Eckvariante bietet besonders viel Stauraum, da der vorhandene Raum auf vorteilhafte und intelligente Weise genutzt wird. Das untenstehende Einrichtungsbeispiel zeigt konventionelle Möbel und die SERIE DÉCO.

La variedad exclusiva de los componentes de la SERIE DÉCO crea soluciones que resuelven con una eficacia sorprendente los problemas de decoración de los consultorios dentales de cualquier dimensión. La versión angular representa una extraordinaria oportunidad para manejar el espacio utilizando los lugares disponibles de un modo ventajoso e inteligente.

Por encima un ejemplo de decoración con muebles tradicionales y SERIE DÉCO.

# DÉCO SERIE





# DÉCO

SERIE

L'andamento della linea curva, priva di interruzioni, modella il profilo dei frontali in poliuretano. Oltre a presentarsi come una brillante intuizione, l'assenza di maniglie risponde a precise esigenze funzionali: rende più facili i trattamenti di pulizia e permette di ottenere senza difficoltà un'igiene totale.



The unbroken curved line shapes the profiles of the polyurethane front panels. No handles are used. This is not only a brilliant solution but it also meets specific needs. Cleaning becomes easier and total hygiene is guaranteed.

La forme de la ligne arrondie, dépourvue d'interruptions, modèle le profil des façades en polyuréthane. En plus de se présenter avec une intuition brillante, l'absence de poignées répond à des exigences fonctionnelles précises : elle facilite les traitements de nettoyage et permet d'obtenir sans difficulté une hygiène totale.

Der kurvige unterbrechungs-freie Verlauf modelliert die Kontur der Fronten aus Polyurethan. Der fehlende Griff ist nicht nur ein brillanter Gedanke, sondern erfüllt auch spezielle funktionale Anforderungen: er erleichtert die Reinigung, um problemlos perfekte Hygiene zu garantieren.

El desarrollo de la línea curva, sin interrupciones, moldea el perfil de los frentes de poliuretano. Además de presentarse como una intuición brillante, la falta de tiradores satisface exigencias funcionales precisas: vuelve más fáciles los tratamientos de limpieza y permite obtener una higiene total sin dificultad.





I mobili sono forniti di serie con guide “quadro” e cerniere a chiusura “ammortizzata”. A richiesta è possibile dotare i cassetti con il sistema di apertura “push-pull” che permette l’apertura con una leggera pressione. Una caratteristica che si rivela molto comoda, specialmente quando si hanno le mani impegnate e si deve agire velocemente.



Furniture is supplied with ‘quadro’ sliding guides and hinges with damped closure. On request drawers can be provided with the ‘push-pull’ opening system to open them by simply slightly pressing them. This is very practical especially when opening drawers while holding something in your hands and acting rapidly.

Les meubles sont fournis en série avec des coulisses “quadro” et des charnières à fermeture “amortie”. Sur demande, il est possible de doter les tiroirs avec le système d’ouverture “push-pull” qui permet l’ouverture avec une pression légère. Une caractéristique qui s’avère très pratique, en particulier lorsqu’on a les mains occupées et qu’il faut agir rapidement.

Die Möbel werden serienmäßig mit Führungen “Quadro” und Scharnieren mit “Schließdämpfung” geliefert. Auf Wunsch können die Schubkästen mit “Push-Pull-Öffnung” ausgestattet werden, wodurch sie sich mit einem sanften Druck öffnen lassen. Ein überaus praktisches Merkmal, vor allem, wenn man die Hände nicht frei hat und schnell gehandelt werden muss.

Los muebles se suministran de serie con guías “quadro” y bisagras de cierre “amortiguado”. Bajo pedido es posible equipar los cajones con el sistema de apertura “push-pull” que permite la apertura con una ligera presión. Una característica que se revela muy cómoda, especialmente en caso de tener las manos ocupadas y haya que actuar rápidamente.

# DÉCO

SERIE

Alcuni esempi delle composizioni che è possibile realizzare con la SERIE DÉCO.

Some examples of the compositions that can be created with SERIE DÉCO.

Quelques exemples des compositions qu’il est possible de réaliser avec la SERIE DÉCO.

Einige Beispiele für die vielfältigen Gestaltungsmöglichkeiten, die mit der SERIE DÉCO realisiert werden können.

Algunos ejemplos de las composiciones que pueden realizarse con la SERIE DÉCO.

**DST2 / DVT2 / DC2**  
W 196 / D 56,5 / H 87 cm



**DST7 / DVT7 / DC7**  
W 254 / D 56,5 / H 87 cm



**DST8 / DVT8 / DC8**  
W 246 / D 56,5 / H 87 cm



**DST10 / DV10 / DC10**  
W 162-166 / D 46,5 / H 87 cm



**DST**  
Stratificato HPL worktop

**DVT**  
Glass worktop

**DC**  
Corian® worktop



# Fort de France/ MARTINIQUE/2015

SERIE DÉCO

# TREND

SERIE

Una linea dal design compatto, che interpreta l'efficienza e la funzionalità richieste da uno studio dentistico con uno stile sintonizzato sul gusto più attuale, preferito dai professionisti più giovani e intraprendenti. Il mobile unisce una presenza di carattere alla nitida eleganza di linee e volumi, definiti da un'importante struttura a ponte in laminato spesso 7 cm, che può ospitare da 2 a 4 unità di contenimento. SERIE TREND si completa con un'ampia serie di elementi accessori e alternativi, come pensili, colonne ed elementi su ruote che ne esaltano la versatilità.

This line has a compact design meeting the need for efficiency and the functions of a dental practice with a contemporary style that is very appreciated by young and clever professionals.

The units combine their clear-cut personality with the neat elegance of their lines and volumes that are defined by a large bridge structure in 7 cm-thick laminate, which can host from 2 to 4 storage units.

SERIE TREND includes a wide range of accessories and alternative elements such as wall units, tall units and cabinets with castors for greater flexibility.

Une ligne au design compact, qui interprète l'efficacité et la fonctionnalité requises par un cabinet de dentiste avec un style en syntonie avec le goût le plus actuel, préféré par les professionnels les plus jeunes et entrepreneurs.

Le meuble unit une présence de caractère à l'élégance pure des lignes et des volumes, définis par une structure importante en pont en stratifié de 7 cm d'épaisseur, qui peut accueillir de 2 à 4 unités de rangement.

La SERIE TREND se complète avec une vaste série d'éléments accessoires et alternatifs, comme des éléments hauts, des colonnes et des éléments sur roulettes qui en exaltent la versatilité.

Eine effiziente und funktionale Produktreihe mit kompaktem Design für eine moderne Zahnarztpraxis, wie sie von jungen und engagierten Zahnmedizinern bevorzugt wird.

Der Schrank beeindruckt durch schlichte Eleganz bei Linien und Volumen, die von einem 7 cm breiten Rahmen aus Laminat umgeben werden, und bietet 2 bis 4 Stauraumelementen Platz.

Die SERIE TREND wird durch eine umfangreiche Auswahl an Zubehörelementen und alternativ verwendbaren Elementen ergänzt, wie Hängeschränke, Hochschränke und Elemente auf Rollen, wodurch die Vielseitigkeit betont wird.

Una línea de diseño compacto, que interpreta la eficiencia y la funcionalidad solicitadas por un consultorio dental con un estilo sintonizado en el gusto más actual, preferido por los profesionales más jóvenes y emprendedores.

El mueble combina una presencia de carácter con la limpia elegancia de líneas y volúmenes, definidos por una gran estructura puente de laminado de 7 cm de espesor, que puede alojar de 2 a 4 unidades contenedoras.

La SERIE TREND se equipa con una amplia serie de elementos accesorios y alternativos, como muebles colgantes, columnas y elementos sobre ruedas que acentúan su versatilidad.



# TREND SERIE



# TREND



# TREND

SERIE



SERIE TREND è disponibile anche con cassetti con sistema di apertura "push-pull", senza maniglie.

SERIE TREND is also available with drawers with 'push-pull' opening system without handles.

La SERIE TREND est également disponible avec des tiroirs avec système d'ouverture "push-pull", sans poignée.

Die SERIE TREND ist auch mit grifflosen Schubkästen und "Push-Pull-Öffnung" erhältlich.

La SERIE TREND está disponible también con cajones con sistema de apertura "push-pull", sin tiradores.

# TREND

SERIE



La SERIE TREND prevede una colonna autonoma, attrezzata con lavello, separata dall'unità di contenimento, per consentirne la collocazione in corrispondenza delle prese d'acqua. In alternativa il lavello può anche essere inserito nel piano. Tutti i materiali e le forme sono stati pensati per ottimizzare i processi di igienizzazione dello studio dentistico. Da notare l'ampio spazio libero sottostante che agevola la pulizia del pavimento.



SERIE TREND also includes a self-standing tall unit with sink separated from the main unit that can be placed close to the water supply. Otherwise, the sink can also be built into the worktop. All materials and shapes have been conceived for optimal sanitization of the dental practice. The wide space under the unit makes cleaning operations easier.

La SERIE TREND prévoit une colonne autonome, équipée avec un évier, séparée de l'unité de rangement pour permettre de la placer en face des prises d'eau. Sinon, l'évier peut également être inséré dans le plan. Tous les matériaux et les formes ont été pensés pour optimiser le processus d'hygiénisation du cabinet de dentiste. À noter, le large espace libre en-dessous qui facilite le nettoyage du sol.

Die SERIE TREND beinhaltet einen freistehenden Hochschrank mit Waschbecken, der nicht an das Stauraum-element angeschlossen ist, damit er direkt an den Wasseranschlüssen aufgestellt werden kann. Alternativ kann das Waschbecken auch in die Arbeitsplatte eingelassen werden. Alle Materialien und Formen sind konzipiert, um die Hygieneabläufe in der Zahnarztpraxis zu optimieren. Unter den Möbeln wurde extra viel Freiraum gelassen, um die Reinigung des Bodens zu erleichtern.

La SERIE TREND prevé una columna independiente, equipada con lavabo, separada de la unidad contenedora, para permitir su colocación en las tomas de agua. En la alternativa el lavabo puede también aplicarse en la encimera. Todos los materiales y las formas se han pensado para optimizar los procesos de higienización del consultorio dental. Hay que notar el amplio espacio libre de abajo que facilita la limpieza del suelo.

TREND  
SERIE



Tra gli elementi che compongono SERIE TREND va ricordata anche la colonna "igiene", appositamente predisposta per l'insegnamento della corretta igiene dentale. La cura di ogni particolare è una delle più importanti caratteristiche che fa preferire gli arredamenti ARIES nel mondo. Funzionalità, praticità ed elevate caratteristiche di igienizzabilità si riconoscono in ogni dettaglio.



The 'Hygiene' tall units stands out among the elements featured by SERIE TREND. It has been especially developed to teach the correct dental hygiene. The care for each and every detail is one of the main characteristics that make furniture by ARIES so much appreciated in the world. Functions, practical use and easy sanitization can be recognised in every detail.

Parmi les éléments qui composent la SERIE TREND, il faut également rappeler la colonne "hygiène", prévue spécialement pour l'enseignement de l'hygiène dentaire correcte. Le soin de chaque détail est l'une des caractéristiques les plus importantes qui fait préférer les ameublements ARIES dans le monde. La fonctionnalité, la commodité et les caractéristiques élevées d'hygiénisation se reconnaissent dans chaque détail.

Zu den Elementen der SERIE TREND zählt auch der Hochschrank "Hygiene", der speziell eingerichtet ist, um Patienten über die richtige Mundhygiene zu beraten. Sorgfalt im Detail ist eine der wichtigsten Eigenschaften, aufgrund derer die Einrichtungen von ARIES weltweit bevorzugt werden. Funktionalität, Zweckmäßigkeit und optimale Umsetzung der hygienischen Anforderungen sind in jedem Detail erkennbar.

Entre los elementos que constituyen la SERIE TREND hay que recordar la columna "higiene" expresamente ajustada para la enseñanza de la correcta higiene dental. El cuidado de cada detalle es una de las características más importantes que hace elegir las decoraciones de ARIES en el mundo. Funcionalidad, comodidad y altas características de higiene se reconocen en cada detalle.





## TREND<sup>SERIE</sup>

La colonna in acciaio con lavello, attrezzata con dispenser per i principali prodotti monouso, è un dispositivo dalla forte valenza tecnologica, perfetto per la profilassi dell'odontoiatra.

The highly technological steel tall unit with sink provided with dispensers for the main single-use products is ideal for prevention in the dental sector.

La colonne en acier avec évier, équipée avec un distributeur pour les principaux produits à usage unique, est un dispositif de grande valeur technologique, parfait pour la prophylaxie dentaire.

Der Hochschrank aus Stahl mit Waschbecken und Spendern für die wichtigsten Einwegartikel ist ein hochtechnologisches Produkt und perfekt für die zahnärztliche Prophylaxe.

La columna de acero con lavabo, equipada con dispensador para los principales productos desechables, es un dispositivo de alto valor tecnológica, ideal para la profilaxis del odontólogo.

La SERIE TREND si compone in una grande varietà di soluzioni diverse per soddisfare le esigenze e le preferenze di ogni professionista. La versione con elementi su ruote permette di spostare facilmente i contenitori a cassetti e di avere sempre a portata di mano tutto ciò che occorre anche nei passaggi da una stanza all'altra.



SERIE TREND offers a wide range of different solutions to meet the needs and taste of all professionals. The version with cabinets on castors allows moving the drawer unit easily and having within reach at any time all you need even when moving from one room to another.

La SERIE TREND se compose d'une grande variété de solutions différentes pour satisfaire les exigences et les préférences de chaque professionnel. La version avec éléments sur roulettes permet de déplacer facilement les éléments de rangement à tiroirs et d'avoir toujours à portée de main tout ce qu'il faut également dans les passages d'une pièce à l'autre.

Die SERIE TREND beinhaltet eine Vielzahl unterschiedlicher Lösungen, um Anforderungen und Vorlieben aller Profis erfüllen zu können. Bei der Variante mit Elementen auf Rollen können die Rollcontainer mit Schubkästen leicht verstellt werden, um immer alles Notwendige griffbereit zu haben, auch wenn in einen anderen Raum gewechselt wird.

La SERIE TREND está constituida por una gran variedad de distintas soluciones que satisfacen las exigencias y las preferencias de cualquier profesional. La versión con elementos sobre ruedas permite desplazar fácilmente los contenedores con cajones y tener siempre al alcance de la mano todo lo necesario incluso en los desplazamientos de un cuarto a otro.

# TREND

Alcuni esempi delle composizioni che è possibile realizzare con la SERIE TREND.

Some possible layouts with SERIE TREND.

Quelques exemples des compositions qu'il est possible de réaliser avec la SERIE TREND.

Einige Beispiele für die vielfältigen Gestaltungsmöglichkeiten, die mit der SERIE TREND realisiert werden können.

Algunos ejemplos de las composiciones que pueden realizarse con la SERIE TREND.

**TC0**  
W 118 / D 55 / H 77 cm



**TC1**  
W 168 / D 55 / H 77 cm



**TC4**  
W 218 / D 55 / H 77 cm



**TC2**  
W 168 / D 55 / H 77 cm



**TC5**  
W 218 / D 55 / H 77 cm



**TC6**  
W 218 / D 55 / H 77 cm



**S16A**  
W 168 / D 55 / H 77 cm



**S16AS**  
W 168 / D 55 / H 77 cm



**TRC1**  
W 50  
D 75  
H 200 cm



**TRH1**  
W 50  
D 75  
H 200 cm





# Frankfurt/ GERMANY/2013

SERIE TREND

# QUADRA<sup>2</sup>

SERIE

SERIE QUADRA2 è una linea d'arredamento sobria ed essenziale, che racchiude i contenuti tecnici e le caratteristiche ergonomiche in elementi dalle linee pulite e rigorose. Non a caso oltre ai mobili per lo studio dentistico è proposta anche in una versione specifica progettata appositamente per la sala di sterilizzazione. I suoi volumi geometrici, scanditi da superfici lineari, esprimono pregiati contenuti estetici e comunicano l'efficienza di uno studio in cui la prassi terapeutica viene esercitata secondo principi di rigorosa scientificità.

SERIE QUADRA2 is a furniture line with a plain and essential style that combines technical and ergonomic characteristics in units with clear-cut and rigorous shapes. In addition to the furniture for dental practices, it is also available in a specific version especially conceived for the sterilisation room.

Its geometrical volumes organised by flat surfaces have a great aesthetic impact and convey the image of a dental practice where health care is provided according to strict scientific criteria.

SERIE QUADRA2 est une ligne d'ameublement sobre et essentielle, qui comprend des contenus techniques et des caractéristiques ergonomiques dans des éléments aux lignes sobres et rigoureuses. Ce n'est pas un hasard si, en plus des meubles pour le cabinet dentaire, une version spécifique projetée spécialement pour la salle de stérilisation, est proposée.

Ses volumes géométriques, scandés par des surfaces linéaires, expriment des contenus esthétiques de haut niveau et communiquent l'efficacité d'un cabinet dans lequel la pratique thérapeutique est exercée selon des principes rigoureusement scientifiques.

SERIE QUADRA2 ist eine nüchterne und essentielle Einrichtungslinie, die technische Inhalte mit ergonomischen Eigenschaften zu Elementen mit puristischen und strengen Linien verbindet. Sie beinhaltet daher nicht nur Möbel für die Zahnarztpraxis, sondern auch eine Variante, die speziell für den Sterilisationsraum entwickelt wurde.

Geometrische Volumen werden durch lineare Flächen betont, verbreiten eine ansprechende Optik und vermitteln die Effizienz einer Praxis, in der therapeutische Maßnahmen nach strengsten wissenschaftlichen Grundsätzen umgesetzt werden.

SERIE QUADRA2 es una línea de decoración de interiores sobria y esencial, que encierra los contenidos técnicos y las características ergonómicas en elementos de líneas limpias y rigurosas. Por cierto además de los muebles para el consultorio dental se propone también en una versión específica ideada expresamente para la sala de esterilización.

Sus volúmenes geométricos, marcados por superficies lineales, expresan nobles contenidos estéticos y comunican la eficiencia de un consultorio en el cual el proceso terapéutico se realiza según principios de rigurosa científicidad.





QUADRA<sup>2</sup>  
SERIE



SERIE QUADRA2 può utilizzare maniglie lineari in acciaio o curve in alluminio. Tutti i suoi componenti sono stati progettati per essere facilmente assemblati. Una delle peculiarità di questi mobili sono i piedini a scomparsa che, grazie ad un'idea esclusiva, permettono alla base del mobile di aderire perfettamente al suolo evitando così la penetrazione di oggetti di piccole dimensioni e sporcizia.



SERIE QUADRA2 can be provided with straight steel handles or curved aluminium handles. All its components have been designed for easy assembly. This furniture line is characterised by recessed feet that enable the unit base to adhere perfectly to the floor so that small objects and dirt cannot get under it.

SERIE QUADRA2 peut utiliser des poignées linéaires en acier ou arrondies en aluminium. Tous ses composants ont été projetés pour être facilement assemblés. L'une des particularités de ces meubles sont les pieds escamotables qui, grâce à une idée exclusive, permettent à la base du meuble d'adhérer parfaitement au sol, évitant ainsi la pénétration d'objets de petite dimension et la saleté.

SERIE QUADRA2 kann mit geraden Griffen aus Stahl oder mit gebogenen Griffen aus Aluminium ausgestattet werden. Alle Teile sind so konzipiert, dass sie leicht zusammengesetzt werden können. Eine Besonderheit dieser Möbel sind die Füße mit Sockelblende, wodurch die Schrankunterseite perfekt am Boden anliegt und keine kleinen Gegenstände oder Schmutz eindringen können.

SERIE QUADRA2 puede utilizar tiradores lineales de acero o curvos de aluminio. Todos sus componentes se han ideado para montarse fácilmente. Una de las características de estos muebles son las patas escamoteables que, gracias a una idea exclusiva, permiten a la base del mueble adherir perfectamente al suelo evitando así la penetración de objetos de pequeñas dimensiones y de suciedad.

# QUADRA<sup>2</sup>

SERIE



SERIE QUADRA2 è l'evoluzione di una serie in produzione da oltre vent'anni. Grazie a ciò, si pone nel mercato come una serie affidabile ed economicamente vantaggiosa.



SERIE QUADRA2 is the evolution of a line that has been produced for over twenty years now and has thus become a reliable and affordable furniture line.

SERIE QUADRA2 est l'évolution d'une série en production depuis plus de vingt ans. Grâce à cela, elle se positionne sur le marché comme une série fiable et économiquement avantageuse.

SERIE QUADRA2 ist die Weiterentwicklung einer Produktreihe, die bereits seit 20 Jahren produziert wird. Sie behauptet sich daher auf dem Markt als zuverlässige Produktreihe zu einem vorteilhaften Preis.

SERIE QUADRA2 es la evolución de una serie que se produce desde hace más de veinte años. Gracias a esto, se coloca en el mercado como una serie fiable y económicamente ventajosa.

# QUADRA<sup>2</sup> SERIE /STERIL

L'arredamento della sala di sterilizzazione è progettato per gestire tutti i passaggi del rigoroso protocollo sequenziale di operazioni che devono essere compiute per distruggere i microrganismi patogeni nella strumentazione utilizzata.

The furniture for the sterilisation room has been designed to manage all phases of this strict sequence of operations that must be performed to destroy all dangerous microorganisms in the tools.

L'ameublement de la salle de stérilisation est projeté pour gérer tous les passages du rigoureux protocole séquentiel d'opérations qui doivent être effectuées pour détruire les micro-organismes pathogènes dans les instruments utilisés.

Die Einrichtung des Sterilisationsraums ist konzipiert, um die einzelnen Schritte des Aufbereitungsprozesses durchführen zu können, die notwendig sind, um die pathogenen Mikroorganismen an den verwendeten Instrumenten abzutöten.

La decoración de la sala de esterilización se ha ideado para manejar todos los pasos del riguroso protocolo secuencial de operaciones que deben efectuarse para destruir los microorganismos patógenos en los instrumentos utilizados.





**QUADRA<sup>2</sup>**  
SERIE  
/STERIL





SCHEMA  
DISTRIBUTIVO  
DISTRIBUTION PLAN  
SCHÉMA  
DE DISTRIBUTION  
AUFSTELLPLAN  
ESQUEMA  
DISTRIBUTIVO

**A** Stoccaggio  
strumenti sporchi  
Dirty tool storage  
Stockage d'outils sales  
Verschmutzte  
Werkzeuflagerung  
Almacenamiento  
de herramientas sucias

**B** Frigorifero  
Refrigerator  
Réfrigérateur  
Kühlschrank  
Nevera

**C** Rifiuto speciale  
Hazardous waste  
Récipient pour  
déchets spéciaux  
Behälter für  
Sondermüll  
Contenedores para  
residuos especiales

**D** Rifiuto secco  
Non-recyclable waste  
Déchets secs  
Restmüll  
Residuo seco

**E** Stoccaggio tray  
Tray storage  
Stockage Tray  
Tray-Aufbewahrung  
Almacenamiento  
Tray

**F** Stoccaggio rotoli  
Roll storage  
Stockage Rouleaux  
Rollen-Aufbewahrung  
Almacenamiento  
de Rollos

**G** Demineralizzazione  
Demineralisation  
Démínéralisation  
Destillation  
Desmineralización

**H** Stoccaggio  
Storage  
Stockage  
Lagerung  
Almacenamiento

# QUADRA<sup>2</sup> /STERIL





 Decontaminazione  
Decontamination  
Décontamination  
Dekontamination  
Descontaminación

 Risciacquo  
Rinse  
Rinçage  
Spülen  
Enjuague

 Asciugatura  
Drying  
Séchage  
Trocknen  
Secado

 Ultrasuoni  
Ultrasounds  
Ultrasons  
Ultraschall  
Ultrasonidos

 Termodisinfettore  
Tool washer  
Lavage instruments  
Instrumenten-  
reinigung  
Lava instrumentos

 Imbustatura  
Putting into bags  
Emballage  
Verpackung  
Embolsado

 Autoclave  
Autoclave  
Autoclave  
Autoklav  
Autoclave

 Stoccaggio sterile  
Sterile storage  
Stockage stérile  
Sterile Aufbewahrung  
Almacenamiento estéril

CICLO DI  
STERILIZZAZIONE  
STERILISATION CYCLE  
CYCLE DE  
STÉRILISATION  
STERILISATIONSPROZESS  
CICLO DE  
ESTERILIZACION



# QUADRA<sup>2</sup>

Alcuni esempi tra le molteplici possibilità compositive.  
 A few examples of the many possibilities in layout.  
 Quelques exemples parmi les multiples possibilités de composition.  
 Einige Beispiele für die vielfältigen Gestaltungsmöglichkeiten.  
 Algunos ejemplos entre las múltiples posibilidades compositivas.

**QE31**  
 W 150 / D 52 / H 85-90 cm



**QE41**  
 W 210 / D 52 / H 85-90 cm



**QE51**  
 W 200 / D 52 / H 85-90 cm



**ST41**  
 W 200 / D 60 / H 85-200 cm



**ST121**  
 W 250 / D 60 / H 85-200 cm



**QSB**  
 W 60  
 D 55  
 H 82 cm



**QSA**  
 W 60  
 D 55  
 H 82 cm



**QCA**  
 W 60  
 D 55  
 H 115 cm



**QCS**  
 W 60  
 D 55  
 H 115 cm



**QCC**  
 W 60  
 D 55  
 H 115 cm



**QM1E**  
 W 50  
 D 46  
 H 82 cm



**QM2E**  
 W 50  
 D 46  
 H 82 cm



**QM3E**  
 W 50  
 D 46  
 H 82 cm



**QM4E**  
 W 50  
 D 46  
 H 82 cm



**QM5E**  
 W 50  
 D 46  
 H 82 cm



**QM6E**  
 W 50  
 D 46  
 H 82 cm



**QM7E**  
 W 50  
 D 46  
 H 82 cm



**QM8E**  
 W 50  
 D 46  
 H 82 cm



**QM22E**  
 W 50  
 D 46  
 H 82 cm



**QM20E**  
 W 50  
 D 46  
 H 82 cm



**QMSE**  
 W 50  
 D 46  
 H 82 cm



**QMAE**  
 W 64  
 D 64  
 H 82 cm



**QR3E**  
 W 50  
 D 53,5  
 H 75,5 cm



**QR4E**  
 W 50  
 D 53,5  
 H 75,5 cm



**QR6E**  
 W 50  
 D 53,5  
 H 75,5 cm



**QR7E**  
 W 50  
 D 53,5  
 H 75,5 cm



**QR8E**  
 W 50  
 D 53,5  
 H 75,5 cm





**Berlin/  
GERMANY/2008**

SERIE QUADRA2

# SOUL

SERIE

Un arredamento dalle linee minimaliste, che unisce la nitida geometria dei volumi al cromatismo dei frontali in vetro o dei pannelli in laminato. Una scelta di stile che non disgiunge il rigore dell'essenzialità dal calore dell'emozione. In ogni caso, in ogni versione, una scelta decisamente caratterizzata, che non manca di connotare lo studio dentistico con un' impronta elegante, autorevole e decisamente personale.

A furniture line with a minimalist style that combines the clear-cut geometry of volumes with the colours of the glass or laminate front panels.

This choice of style does not separate the rigorousness of essential lines from the warmth of emotions. In any case, this is a clear choice that characterises the dental practice by conveying elegance to it as well as a clearly personal and distinguished look.

Un ameublement aux lignes minimalistes, qui unit la pureté géométrique des volumes au chromatisme des façades en verre ou des panneaux en stratifié.

Un choix de style qui allie la rigueur de l'essentialité à la chaleur de l'émotion. Dans tous les cas, pour chaque version, un choix absolument caractérisé, qui ne manque pas de conférer au cabinet dentaire une empreinte élégante, prestigieuse et vraiment personnelle.

Eine Einrichtung mit minimalistischen Linien, die klare geometrische Volumen mit farbigen Fronten aus Glas oder Laminatplatten verbindet.

Eine stilistische Entscheidung, die sowohl essentielle Strenge als auch emotionale Wärme ausstrahlt. In jedem Fall und in jeder Variante ein Blickfang, um der Zahnarztpraxis eine elegante, bemerkenswerte und ganz individuelle Note zu verleihen.

Una decoración de interiores de líneas minimalistas, que une la nitida geometría de los volúmenes con el cromatismo de los frentes de cristal o de los paneles de laminado.

Una elección de estilo que no separa el rigor de la sobriedad desde el calor de la emoción. De todos modos, en cada versión, una elección ciertamente caracterizada, que asocia el consultorio dental con una marca elegante, acreditada y sin duda personal.





**S**ERIE **SOUL**



# SERIE SOUL

SERIE SOUL si contraddistingue per i frontali in vetro, materiale pregiato, ecologico, resistente, totalmente e facilmente igienizzabile. Il sistema di apertura adotta esclusivamente guide “push-pull” per i cassetti e cerniere con chiusura ammortizzata per le antine. SERIE SOUL utilizza tre versioni di sistemi di appoggio diversi: telaio in alluminio con piedini a vista, base a zoccolo e aggancio a muro.



SERIE SOUL stands out for its glass front panels. Glass is a valuable, environmentally-friendly, and strong material easy to sanitize. The opening system is provided only with push-pull sliding guides for the drawers and damped hinges for the doors.

SERIE SOUL has three different supporting systems: aluminium frame with visible feet, plinth and wall fastening.

SERIE SOUL se distingue par ses façades en verre, matériau de haut niveau, écologique, résistant, totalement et facilement hygiénisable. Le système d'ouverture adopte exclusivement des coulisses “pushpull” pour les tiroirs et des charnières avec fermeture amortie pour les portes.

La SERIE SOUL utilise trois versions différentes de systèmes d'appui différents : châssis en aluminium avec pieds visibles, éléments bas à socle et accrochage au mur.

Die SERIE SOUL unterscheidet sich durch Fronten aus Glas sowie edles, umweltfreundliches und widerstandsfähiges Material, das sich vollständig und leicht hygienisch reinigen lässt. Zum Öffnen der Schubkästen werden ausschließlich Führungen mit “Push-Pull-Öffnung” eingesetzt und bei den Türen Scharniere mit Schließdämpfung.

Die SERIE SOUL verwendet drei verschiedene Aufstellungssysteme: Aluminiumrahmen mit sichtbaren Füßen, Sockelleiste und Wandaufhängung.

La SERIE SOUL se distingue por los frentes de cristal, el material noble, ecológico, resistente, total y fácilmente higienizable. El sistema de apertura utiliza exclusivamente guías “pushpull” para los cajones y las bisagras con cierre amortiguado para las puertas.

La SERIE SOUL utiliza tres versiones de sistemas de apoyo diferentes: marco de aluminio con patas visibles, base en forma de zócalo y fijación de pared.



SERIE SOUL





# SERIE SOUL

Alcuni esempi di composizione con piani in materiali diversi.

Some layout examples with worktops in different materials.

Quelques exemples de composition avec plans en matériaux divers.

Einige Beispiele für die Gestaltungsmöglichkeiten mit Arbeitsplatten aus verschiedenen Materialien.

Algunos ejemplos de composiciones con encimeras de distintos materiales.

## ZOCCOLO / PLINTH / SOCLE / SOCKEL / ZÓCALO

### FC1

W 203 / D 52  
H 85-93 cm



### FC2

W 203 / D 52  
H 85-93 cm

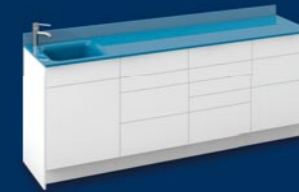

### FC3

W 203 / D 52  
H 85-93 cm



## TELAIO / FRAME / CHÂSSIS / RAHMEN / ESTRUCTURA

### FC4

W 203 / D 52  
H 92-100 cm



### FC5

W 203 / D 52  
H 92-100 cm



### FC6

W 203 / D 52  
H 92-100 cm



## SOSPESO / SUSPENDED / SUSPENDU / HÄNGEND / SUSPENDIDO

### FC7

W 203 / D 52  
H 72,5 cm (cabinet)



### FC8

W 203 / D 52  
H 72,5 cm (cabinet)



### FC9

W 203 / D 52  
H 72,5 cm (cabinet)





DGP on HPL, texture by Karim Rashid.



# SERIE SOUL /KR

SERIE SOUL/KR prende il nome da Karim Rashid, famoso ed originale designer che ha firmato le texture di questi mobili. Disponibile con tre diversi sistemi di appoggio: telaio in alluminio con piedini esterni, base con zoccolo e aggancio murale.

La vivacità e l'originalità delle texture colorate portano nello studio dentistico una nota di allegria, che può aiutare il paziente a sentirsi a proprio agio in un ambiente rilassante e informale.

SERIE SOUL/KR has been named after Karim Rashid, a famous and original designer that has conceived the textures of this furniture units.

They are available with three different supporting systems: aluminium frame with visible feet, plinth and wall fastening.

The original and colourful textures bring cheerfulness into the dental practice that can help patients feel at ease in an informal and relaxing environment.

SERIE SOUL/KR prend le nom de Karim Rashid, designer célèbre et original qui a signé les textures de ces meubles.

Disponibile avec trois système d'appui différents: châssis en aluminium avec pieds externes, élément bas à socle et accrochage au mur.

La vivacité et l'originalité des textures colorées amènent dans le cabinet dentaire une note de joie, qui peut aider le patient à se sentir à l'aise dans une ambiance relaxante et informelle.

SERIE SOUL/KR ist nach Karim Rashid benannt, einem renommierten und originellen Designer, der die Texturen dieser Möbel signiert hat.

Erhältlich mit drei verschiedenen Aufstellsystemen: Aluminiumrahmen mit außen liegenden Füßen, Sockelleiste und Wandaufhängung.

Die lebhaften und ausgefallenen farbenfrohen Texturen verleihen der Zahnarztpraxis eine fröhliche Note, die dem Patienten dabei hilft, sich in einem informellen Umfeld zu entspannen und wohl zu fühlen.

SERIE SOUL/KR toma el nombre de Karim Rashid, diseñador famoso y original. Las texturas de estos muebles llevan su firma.

Disponibile con tres distintos sistemas de apoyo: marco de aluminio con patas exteriores, base con zócalo y fijación de pared.

El brío y la originalidad de las texturas de colores llevan al consultorio dental una nota de alegría, que puede ayudar al paciente a sentirse a gusto en un ambiente relajante e informal.

# SERIE SOUL /KR



I mobili, le ante ed i cassetti della serie SERIE SOUL/KR sono in lamiera di acciaio elettrozincata mentre i frontali sono realizzati in laminato HPL, materiale robusto, resistente ai graffi, alle abrasioni ed agli agenti chimici, facilmente igienizzabili, sono decorati anche lungo i bordi.



The furniture units, the doors and drawers of SERIE SOUL/KR are made of electrogalvanized steel sheet while the front panels are in HPL laminate, a robust material resistant to scratches, abrasions and chemical substances and easy to sanitize. They are all decorated also along the edges.

Les meubles, les portes et les tiroirs de la SERIE SOUL/KR sont en tôle d'acier électrozinguée alors que les façades sont réalisées en stratifié HPL, matériau robuste, résistant aux rayures, aux abrasions et aux agents chimiques, facilement hygiénisables, ils sont également décorés le long des chants.

Die Möbel, Türen und Schubkästen der SERIE SOUL/KR sind aus galvanisch verzinktem Stahlblech, während die Fronten aus HPL hergestellt sind, einem robusten, kratzfesten, abriebfesten und chemikalienbeständigen Material, das sich leicht hygienisch reinigen lässt. Sie sind auch an den Kanten verziert.

Los muebles, las puertas y los cajones de la SERIE SOUL/KR son de chapa de acero electrocincada mientras los frentes están realizados en laminado HPL, material sólido, resistente a los arañazos, a las abrasiones y a los agentes químicos, fácilmente higienizables, están decorados incluso a lo largo de los bordes.

# SERIE SOUL /WATCH

Un mobile digitale che trasmette informazioni all'operatore. Una soluzione innovativa per identificare il contenuto di ciascun cassetto e trovare rapidamente ciò che occorre.

SERIE SOUL/WATCH è fornito di display luminosi su cui scrivere l'etichetta elettronica con la tastiera di un pc. Un'elegante scelta tecnologica al servizio della praticità.

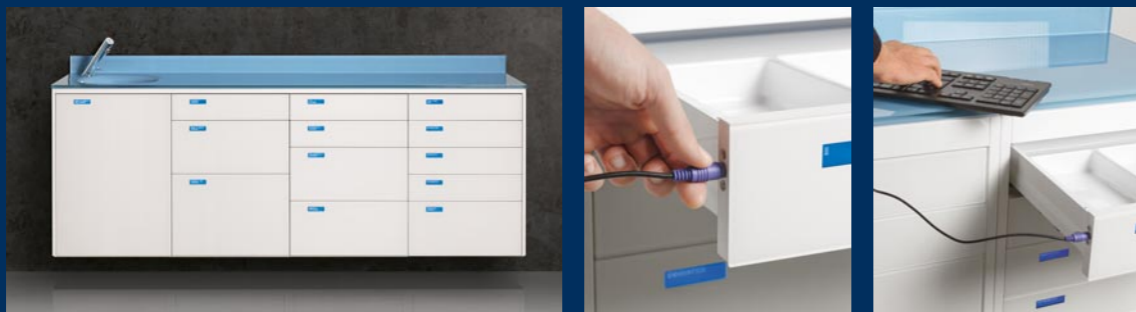

Digital furniture transmitting information to the operator.

An innovative solution to identify the content of each drawer and quickly find what is necessary.

SERIE SOUL/WATCH has illuminated displays on which the digital label can be written by means of a PC keyboard. A smart technological and practical choice.

Un meuble digital qui transmet des informations à l'opérateur.

Une solution innovante pour identifier le contenu de chaque tiroir et trouver rapidement ce dont on a besoin.

SERIE SOUL/WATCH est équipé d'un écran lumineux sur lequel écrire l'étiquette électronique avec le clavier d'un pc. Un choix technologique élégant au service de la commodité.

Ein digitaler Schrank, der dem Mitarbeiter Informationen liefert.

Eine innovative Lösung, um über den Inhalt der einzelnen Schubkästen informiert zu sein und das Gesuchte schnell zu finden.

SERIE SOUL/WATCH wird mit Leuchtdisplay geliefert, auf dem das elektronische Etikett mit der Tastatur eines Rechners geschrieben werden kann. Eine elegante und technologische Entscheidung im Dienste der Zweckmäßigkeit.

Un mueble digital que transmite informaciones al operador.

Una solución innovadora para identificar el contenido de cada cajón y encontrar rápidamente lo necesario.

SERIE SOUL/WATCH está provisto de pantallas luminosas en las cuales escribir la etiqueta electrónica con el teclado de un ordenador. Una elegante elección tecnológica al servicio de la funcionalidad.





**Milano/  
ITALY/2016**

SERIE SOUL

# SWING

SERIE

Una proposta di ispirazione minimalista che crea arredamenti dalla geometria nitida e rigorosa. SERIE SWING si avvale di frontali in metallo ed è caratterizzata da una vasta componentistica in grado di interpretare tutte le necessità operative di uno studio dentistico. I cassetti possono essere dotati di maniglie o di apertura push-pull.

A minimalist inspiration to create furniture with clear-cut and rigorous geometry. SERIE SWING has metal front panels and is characterised by a wide range of accessories to meet all operational needs of a dental practice. The drawers can be provided with handles or the 'push-pull' opening system.

Une proposition d'inspiration minimaliste qui crée des ameublements à la géométrie pure et rigoureuse. La SERIE SWING possède deux façades en métal et est caractérisé par de nombreux composants en mesure d'interpréter toutes les nécessités opérationnelles d'un cabinet dentaire. Les tiroirs peuvent être dotés de poignées ou d'ouverture push-pull.

Ein Einrichtungsangebot mit klaren und strengen Geometrien, das sich am Minimalismus inspiriert. Die SERIE SWING hat Fronten aus Metall und zahlreiche Komponenten, mit denen alle Anforderungen einer Zahnarztpraxis erfüllt werden können. Die Schubkästen können mit Griffen oder Push-Pull-Öffnung ausgestattet werden.

Una propuesta de inspiración minimalista que crea decoraciones de geometría nitida y rigurosa. La SERIE SWING utiliza frentes de metal y está caracterizada por varios componentes capaces de satisfacer todas las exigencias operativas de un consultorio dental. Los cajones pueden equiparse con tiradores o con apertura push-pull.





**SWING** SERIE



Come per SERIE SOUL anche la sorella SWING utilizza tre versioni di sistemi di appoggio diversi: telaio in alluminio con piedini a vista, base a zoccolo e aggancio a muro. I cassetti sono dotati di serie di guide "quadro" con chiusura ammortizzata, su richiesta sono disponibili le guide "push-pull".



Like SERIE SOUL also SERIE SWING has three different supporting systems: aluminium frame with visible feet, plinth and wall fastening.

The drawers have 'quadro' sliding guides with damped closing and on request 'push-pull' guides can be supplied.

Comme pour la SERIE SOUL, SWING utilise aussi trois versions de systèmes d'appui différents: châssis en aluminium avec pieds visibles, élément bas à socle et accrochage au mur.

Les tiroirs sont dotés de séries de coulisses "quadro" avec fermeture amortie, sur demande, les coulisses "push-pull" sont disponibles.

Wie bei der SERIE SOUL, so gibt es auch bei der verwandten SERIE SWING drei verschiedenen Aufstellsysteme: Aluminiumrahmen mit sichtbaren Füßen, Sockelleiste und Wandaufhängung.

Die Schubkästen sind serienmäßig mit Führungen "Quadro" und Schließdämpfung ausgestattet, auf Wunsch sind Führungen für "Push-Pull-Öffnung" erhältlich.

Igual que para la SERIE SOUL también la hermana SWING utiliza tres versiones de sistemas de apoyo diferentes: marco de aluminio con patas visibles, base en forma de zócalo y fijación de pared.

Los cajones están equipados de serie con guías "quadro" con cierre amortiguado, bajo pedido están disponibles las guías "pushpull".



# SWING SERIE





# SWING SERIE

Alcuni esempi tra le molteplici possibilità compositive.

Some examples of possible layouts.

Quelques exemples parmi les multiples possibilités de composition.

Einige Beispiele für die vielfältigen Gestaltungsmöglichkeiten.

Algunos ejemplos entre las múltiples posibilidades compositivas.

## ZOCCOLO / PLINTH / SOCLE / SOCKEL / ZÓCALO

### SC1

W 203 / D 52  
H 85-93 cm



### SC2

W 203 / D 52  
H 85-93 cm



### SC3

W 203 / D 52  
H 85-93 cm



## TELAIO / FRAME / CHÂSSIS / RAHMEN / ESTRUCTURA

### SC4

W 203 / D 52  
H 92-100 cm



### SC5

W 203 / D 52  
H 92-100 cm



### SC6

W 203 / D 52  
H 92-100 cm



## SOSPESO / SUSPENDED / SUSPENDU / HÄNGEND / SUSPENDIDO

### SC7

W 203 / D 52  
H 72,5 cm (cabinet)



### SC8

W 203 / D 52  
H 72,5 cm (cabinet)



### SC9

W 203 / D 52  
H 72,5 cm (cabinet)



Bruxelles/  
BELGIUM/2016

SERIE SWING



# BOX SERIE

## /TIDY/QUADRA/PICTA

ARIES ha progettato un sistema esclusivo di gestione dei prodotti monouso di frequente utilizzo. A differenza di prodotti simili reperibili nel mercato, i pensili della SERIE BOX sono pratici e funzionali. I contenitori-dispenser sono disegnati per facilitare l'individuazione del prodotto desiderato, inoltre sono totalmente rimovibili per facilitare le operazioni di pulizia.

ARIES has developed a unique system for the management of single-use products that are often used and unlike similar products on the market, the wall units of SERIE BOX are very practical.

The containers-dispensers have been designed to easily identify the product needed and are totally removable for easy cleaning.

ARIES a projeté un système exclusif de gestion des produits à usage unique d'utilisation fréquente. À la différence des produits similaires existant sur le marché, les éléments hauts de la SERIE BOX sont pratiques et fonctionnels.

Les récipients-distributeurs sont conçus pour faciliter l'identification du produit désiré, ils sont en outre complètement amovibles pour faciliter les opérations de nettoyage.

ARIES hat ein exklusives System für die Handhabung der am häufigsten benutzten Einzelartikel entwickelt. Im Unterschied zu ähnlichen Produkten auf dem Markt sind die Hängeschränke der SERIE BOX praktisch und funktional.

Die Spender sind konzipiert, um den gewünschten Artikel schnell zu finden, und können für eine leichtere Reinigung komplett entfernt werden.

ARIES ha ideado un sistema exclusivo de gestión de los productos desechables de utilización frecuente. A diferencia de los productos similares disponibles en el mercado, los muebles colgantes de la SERIE BOX son cómodos y funcionales.

Los contenedores-dispensadores se han diseñado para facilitar la localización del producto deseado, además son totalmente removibles para facilitar las operaciones de limpieza.



# TidyBOX



TidyBOX è una gamma di pensili di design accurato, la forma inclinata è stata pensata per permettere all'operatore una migliore accessibilità. Offerti in due varianti da 50 e 100 cm, sono disponibili in numerose versioni di colore, adatti per essere inseriti in ogni ambiente.

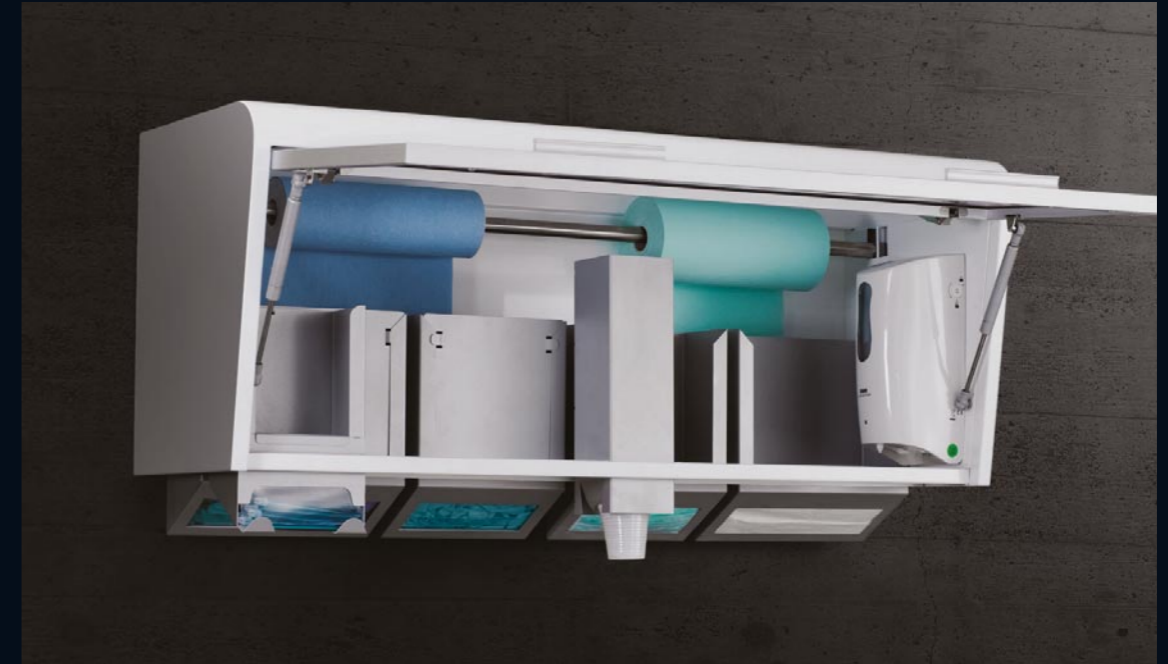

TidyBOX is a series of wall units with careful design, where the slating shape has been conceived to improve accessibility for the operator. They are available in two sizes, 50 and 100 cm, in different colours and fit any dental practice.

TidyBOX est une gamme d'éléments hauts au design soigné, la forme inclinée a été pensée pour permettre à l'opérateur une meilleure accessibilité. Offerts dans deux variantes de 50 et 100 cm, différentes versions de couleurs sont disponibles, adaptées à toutes les ambiances.

TidyBOX sind Hängeschränke mit sorgfältig durchdachtem Design. Die schräge Form bietet dem Mitarbeiter einen besseren Zugang. Sie werden in den Varianten 50 und 100 cm angeboten und sind in zahlreichen Farben erhältlich, wodurch sie sich in jeden Raum perfekt einfügen.

TidyBOX es una gama de muebles colgantes de diseño esmerado, la forma inclinada se ha pensado para permitir al operador una mejor accesibilidad. Están disponibles en dos variantes de 50 y 100 cm, en numerosas versiones de color, adecuados para introducirse en cualquier ambiente.

# QuadraBOX

Pensili dal design lineare e raffinato, coerenti con arredamenti dalle linee minimali, realizzati nelle lunghezze di 50 e 100 cm. Anche questa versione è disponibile in numerose varianti di colore per adattarsi ad ogni ambiente.



Wall units with a straight and fine design that perfectly match a minimalist furniture style.

They are available with length 50 and 100 cm and in different colours to suit any dental practice.

Des éléments hauts au design linéaire et raffiné, cohérents avec des ameublements aux lignes minimalistes, réalisés dans les longueurs de 50 et 100 cm.

Cette version est également disponible dans de nombreuses versions de couleurs pour s'adapter à toutes les ambiances.

Hängeschränke mit linearem und edlem Design, passend zu Einrichtungen mit minimalistischen Linien, hergestellt in den Längen 50 und 100 cm. Auch diese Variante ist in zahlreichen Farben erhältlich, um sich jedem Raum anzupassen.

Muebles colgantes de diseño lineal y refinado, coherentes con decoraciones de líneas minimalistas, realizados en 50 y 100 cm de largo.

También esta versión está disponible en numerosas versiones de color para adaptarse a cualquier ambiente.

# PictaBOX

Pensili rivestiti in laminato HPL con texture originali in DGP (Digital Print) o in tinta unita, prodotti con tecnologia folding, che crea strutture prive di giunzioni a vista. PictaBOX, da 150 cm, adotta il sistema dei contenitori-dispenser in metallo oltre ad uno spazio di stoccaggio.

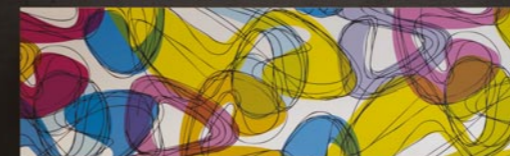

KR\_5661\_01

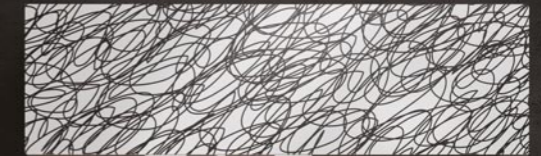

BW\_0001\_01



KR\_5652\_01



BW\_0004\_03



KR\_5652\_02



BW\_0001\_02

Wall units covered in HPL laminate with original DGP (Digital Print) textures or in solid colour, produced with folding technology that creates structures with no visible junctions.

PictaBOX, 150 cm long, has a series of metal container-dispensers in addition to a storage space.

Des éléments hauts revêtus de stratifié HPL avec des textures originales en DGP (Digital Print) ou en couleur unie, produits avec la technologie folding, qui crée des structures dépourvues de jonctions visibles.

PictaBOX, de 150 cm, adopte le système des récipients-distributeurs en métal en plus de l'espace de stockage.

Mit HPL beschichtete Hängeschränke mit Originaltexturen in DGP (Digital Print) oder einfarbig, hergestellt im Folding-Verfahren, mit dem Korpusse aus einem Stück gefertigt werden.

PictaBOX (150 cm) besitzt ein System mit Spendern aus Metall sowie einen Aufbewahrungsraum.

Muebles colgantes revestidos de laminado HPL con texturas originales en DGP (Digital Print) o en colores lisos, producidos con tecnología folding, que crea estructuras sin uniones visibles.

PictaBOX, de 150 cm, utiliza el sistema de los contenedores-dispensadores de metal además de un espacio de almacenamiento.

## TidyBOX / QuadraBOX

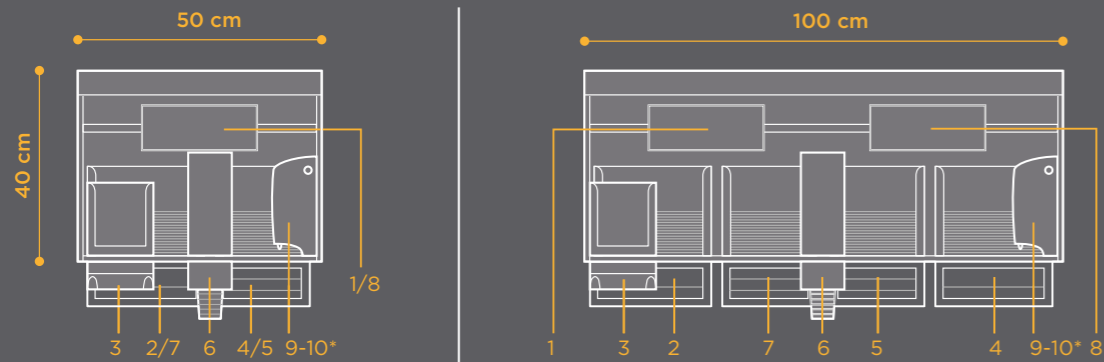

## PictaBOX

### 001 Versione / Version

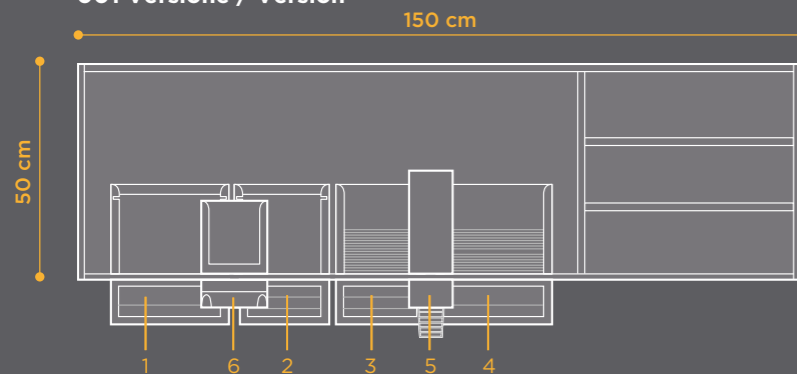

### 002 Versione / Version

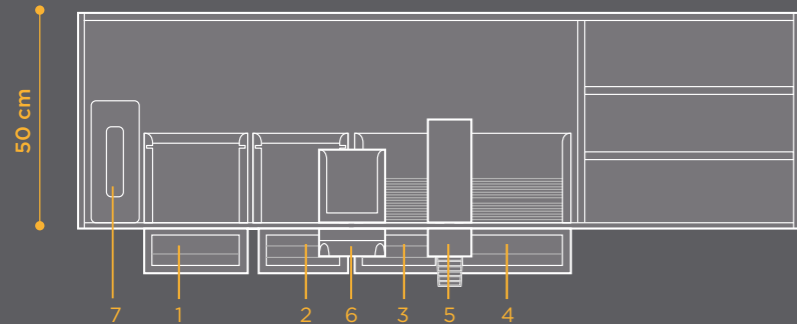

### 003 Versione / Version

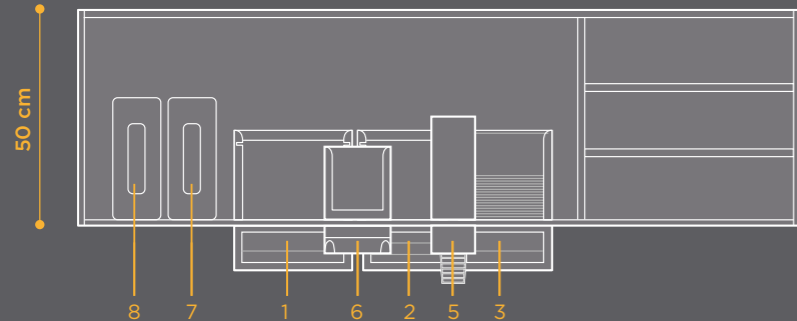

- 1 Rotolo carta  
Roll of towels  
Papierrollen  
Bobine papier  
Bobina de papel
- 2 Guanti medico  
Doctor's gloves  
Artz Handschuhe  
Gants pour docteur  
Gantes odontólogo
- 3 Aspira saliva  
Saliva ejectors  
Speichelzieher  
Pompes à salive  
Eyectors
- 4 Guanti assistente  
Assistant's gloves  
Assistenz Handschuhe  
Gants pour assistant  
Gantes auxiliar
- 5 Mascherine  
Masks  
Masken  
Masques  
Mascarillas
- 6 Bicchieri  
Drinking cups  
Becher  
Gobelets  
Vasos de plastico
- 7 Salviette  
Hand towels  
Servietten  
Serviettes  
Servilletas
- 8 Rotolo bavaglie  
Roll of bibs towels  
Patientenservietten auf Rollen  
Bavoirs en rouleau  
Rollo de baberos
- 9\* Dosa-sapone elettronico  
Electronic soap dispenser  
Elektronischer Seifenspender  
Distributeur électronique de savon  
Dosificador de jabón electrónico
- 10\* Dosa-disinfettante elettronico  
Electronic disinfectant dispenser  
Elektronischer Desinfizierspender  
Distributeur électronique de désinfectant  
Dosificador de desinfectante electrónico

\* *Optional*

## BOX

### TidyBOX

#### DHG-TM

W 100 / D 30-35  
H 47 CM

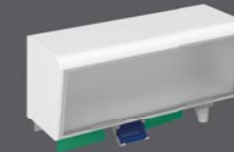

#### DHF-TM

W 50 / D 30-35  
H 47 CM

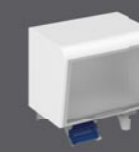

#### DHG-VT

W 100 / D 30-35  
H 47 CM



#### DHF-VT

W 50 / D 30-35  
H 47 CM



#### DHA-TM

W 100 / D 30-35  
H 40 CM

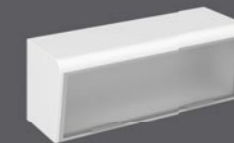

#### DHE-TM

W 50 / D 30-35  
H 40 CM

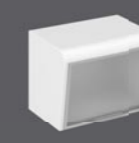

#### DHA-VT

W 100 / D 30-35  
H 40 CM



#### DHE-VT

W 50 / D 30-35  
H 40 CM



### QuadraBOX

#### SHG-TM

W 100 / D 32,5  
H 46,5 CM

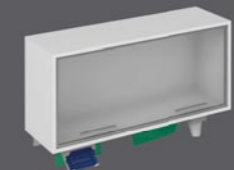

#### SHF-TM

W 50 / D 32,5  
H 46,5 CM



#### SHG-VT

W 100 / D 32,5  
H 46,5 CM



#### SHF-VT

W 50 / D 32,5  
H 46,5 CM



#### SHA-TM

W 100 / D 32,5  
H 39,5 CM



#### SHE-TM

W 50 / D 32,5  
H 39,5 CM



#### SHA-VT

W 100 / D 32,5  
H 39,5 CM



#### SHE-VT

W 50 / D 32,5  
H 39,5 CM



\* Le ante in vetro sono personalizzabili scegliendo fra i colori pubblicati a pagina 122 oppure con una immagine a vostra scelta: fotografia, marchio o testo (vedi esempio a pag. 18). / The glass doors can be customized by choosing from the colors published on page 122, or with a picture of your choice: photography, logo or text (see example on p. 18). / Les portes vitrées peuvent être personnalisées en choisissant parmi les couleurs publiés à la page 122 ou avec une image choisie par vous: photo, logo ou texte (voir l'exemple à la page 18.). / Die Glastüren können durch die Wahl von den Farben auf Seite 122 oder mit einem Bild veröffentlicht angepasst werden gewählt von Ihnen: Foto, Logo oder Text (siehe Beispiel auf S. 18.). / Las puertas de cristal se pueden personalizar mediante la elección de los colores que aparecen en la página 122 o con una imagen elegida por usted: foto, logotipo o texto (véase el ejemplo en la pág. 18).



# COMPLEMENTS

Oltre alle linee di mobili, ARIES produce e commercializza una vasta gamma di prodotti di grande utilità per lo studio dentistico. I carrelli TROLL ad esempio sono una ottima soluzione per il supporto di apparecchi medicali oppure per il computer. Le sedute tecniche e le unità di rifinitura favoriscono l'attività professionale.



QRX

In addition to the furniture lines, ARIES produces and sales a wide range of very useful products for the dental practice.

The TROLL trolleys, for example, are the ideal solution to support medical devices or a computer. The technical seats and the finishing units support professionals at work.

En plus des lignes des meubles, ARIES produit et commercialise une large gamme de produits de grande utilité pour le cabinet dentaire.

Les chariots TROLL sont par exemple une excellente solution pour le support d'appareils médicaux ou bien pour l'ordinateur. Les sièges techniques et les unités de finition favorisent l'activité professionnelle.

Neben den Produktreihen mit Möbeln produziert und vertreibt ARIES eine umfangreiche Auswahl an überaus nützlichen Artikeln für die Zahnarztpraxis.

Die Wagen TROLL sind beispielsweise eine optimale Lösung zum Aufstellen von Medizingeräten oder Rechnern. Die Arbeitssessel und die Technikmöbel unterstützen die berufliche Tätigkeit.

Además de las líneas de muebles, ARIES produce y comercializa una amplia gama de productos de gran utilidad para el consultorio dental.

Por ejemplo los carros TROLL son una excelente solución para el soporte de aparatos médicos o para el ordenador. Las sillas técnicas y las unidades de acabado facilitan la actividad profesional.



TROLL-MED



TROLL-PC



TROLL-MAC



P-DENT Black



P-DENT White



P-CAP White



Grey

Black

Bleu



Red

Pink

Green

MINIBOX



# Reception

L'area "reception" è il biglietto da visita dello studio. Lo staff tecnico di ARIES ha selezionato le migliori soluzioni di forme e design che meglio si adattano alle necessità dei propri clienti, indirizzate in particolare ai professionisti che prestano attenzione al comfort dei propri pazienti. Oltre alle proposte qui illustrate, sono disponibili numerose varianti.

The reception area is the business card of the dental practice. ARIES technical staff has selected the best solutions in terms of shape and design that best meet its customers' needs and especially conceived for those professionals who pay special attention to the comfort of their patients. In addition to the elements shown here, several other variants are available.

La zone "réception" est la carte de visite du cabinet. Le staff technique d'ARIES a sélectionné les meilleures solutions de formes et de design qui s'adaptent au mieux aux nécessités de ses clients, destinées en particulier aux professionnels qui font attention au confort de leurs propres patients. En plus des propositions illustrées ici, de nombreuses variantes sont disponibles.

Der Empfangsbereich ist die Visitenkarte der Praxis. Das technische Team von ARIES hat nach optimalen Formen und Design gesucht, um auf die Bedürfnisse seiner Kunden zu reagieren, und wendet sich vor allem an Profis, denen der Komfort ihrer Patienten wichtig ist. Neben den hier gezeigten Angeboten sind zahlreiche Varianten erhältlich.

El área de "reception" (recepción) es la tarjeta de visita del consultorio. El equipo técnico de ARIES ha seleccionado las mejores soluciones de formas y diseño que se ajustan perfectamente a las exigencias de sus clientes, destinadas en particular a los profesionales que prestan atención al confort de sus pacientes. Además de las propuestas aquí comentadas, están disponibles numerosas variantes.

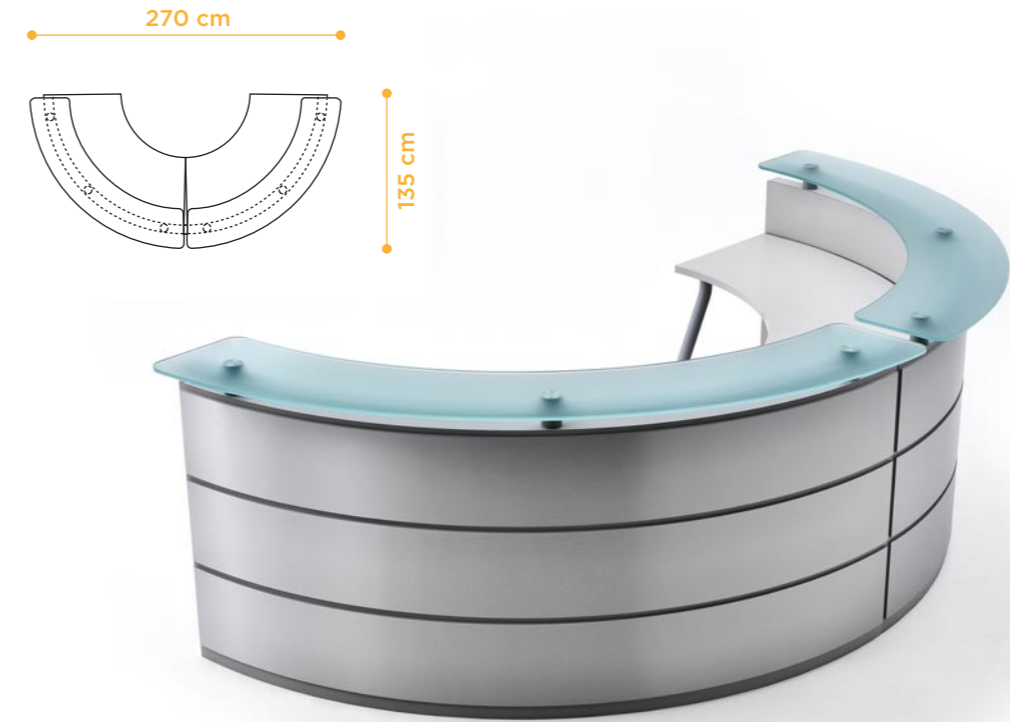

# Waiting

Un collezione completa di sedute per lo studio odontoiatrico, che rispondono ad una varietà di esigenze e situazioni. I divani e le poltroncine per le sale d'aspetto rendono più gradita l'attesa dei pazienti. Il comfort mette tutti nelle condizioni migliori di accostarsi alle terapie.

A full collection of seats for dental practises that meet a wide range of different needs and situations.

The couches and armchairs for the waiting room make waiting more pleasant for patients. When comfortable everybody is in a better mood.

Une collection complète d'assises pour le cabinet dentaire, qui répondent à une variété d'exigences et de situations.

Les canapés et les fauteuils pour la salle d'attente rendent l'attente des patients plus agréable. Le confort les met dans les meilleures conditions pour se préparer aux thérapies.

Eine komplette Kollektion mit Stühlen für die Zahnarztpraxis, die vielfältigen Anforderungen und Situationen gerecht werden.

Die Sofas und Sessel für die Wartezimmer gestalten die Wartezeit für die Patienten angenehmer. Durch den Komfort lassen sich alle entspannt auf die Behandlung ein.

Una colección completa de sillas para el consultorio odontológico, que satisfacen una variedad de exigencias y situaciones.

Los sofás y los sillones para las salas de espera vuelven más agradable la espera de los pacientes. El confort pone todos en las mejores condiciones de acercarse a los tratamientos.



ARMONY



PLANET



BARCELONA





# Be StYlish

Gli arredamenti ARIES utilizzano un'ampia gamma di colori e materiali, selezionati tra le tendenze più affermate nell'arredamento sanitario a livello internazionale. Una proposta che consente a ciascun professionista di scegliere le tonalità più adatte per arredare lo studio in base al suo gusto e alle sue personali preferenze, sicuro di effettuare comunque una scelta corretta.

ARIES furniture features a wide range of colours and materials that are selected among the most fashionable trends in the field of medical furniture at international level.

ARIES products enable all professionals to choose the colour shades that best suit their practises according to their personal taste and preferences, while being always sure that they have made the right choice.

Les ameublements ARIES utilisent une vaste gamme de couleurs et de matériaux, sélectionnés parmi les tendances les plus affirmées dans l'ameublement sanitaire au niveau international.

Une proposition qui permet à chaque professionnel de choisir les tonalités les plus adaptées pour meubler son cabinet selon son goût et ses préférences personnelles, certain de toute façon de faire le bon choix.

Die Einrichtungen von ARIES bieten eine umfangreiche Auswahl an Farben und Materialien, bei denen die neusten Trends bei der Praxiseinrichtung auf internationaler Ebene berücksichtigt wurden.

Hier findet jeder Profi die passende Farbe, um seine Praxis nach seinem Geschmack und seinen persönlichen Vorlieben einzurichten, und hat sicher immer die richtige Entscheidung getroffen.

Las decoraciones de interiores de ARIES utilizan una amplia gama de colores y materiales, seleccionados entre las tendencias triunfadoras en la decoración sanitaria a nivel internacional.

Una propuesta que permite a cualquier profesional elegir las tonalidades más adecuadas para decorar el consultorio según su gusto y sus preferencias personales, siempre cierto de efectuar una elección correcta.

## MISCELATORI MIXER-FAUCETS MITIGEURS ARMATUREN GRIFOS

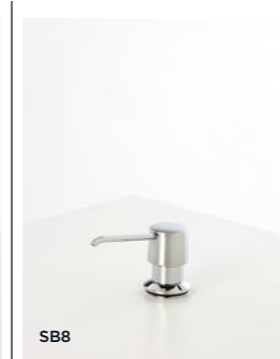
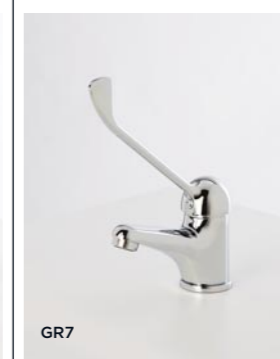

Rubinetti con sensore infrarosso / Taps with infrared sensor / Taps avec capteur infrarouge / Taps mit Infrarot-Sensor / Grifos con sensor de infrarrojos



LAVELLI  
SINKS  
ÉVIERS  
WASCHBECKEN  
FREGADEROS



LX1P - Stainless Steel



LX1V - Stainless Steel



LX1 - Stainless Steel



LC1 - Ceramic



LVT - Moulded Glass



LVTQ - Moulded Glass



LCTR - Moulded Corian®



LCTQ - Moulded Corian®



LCR - Corian®



LCQ - Corian®



SVXA - Stainless Steel



SVXS - Stainless Steel



SVX - Stainless Steel



SPXV - Stainless Steel



SPXS - Stainless Steel



SPX - Stainless Steel

**COLORI e MATERIALI**  
**COLOURS and MATERIALS**  
**COULEURS et MATÉRIAUX**  
**FARBEN und MATERIALIEN**  
**COLORES y MATERIALES**







	DÉCO	TREND	QUADRÀ	SÒUL	SWING	Tidy/Quadra BOX	Picta BOX
Body cabinet	<b>W</b>	<b>X</b>	<b>X</b>	<b>X</b>	<b>X</b>	<b>X</b>	<b>Z</b>
Metal fronts	-	<b>Y</b>	<b>Y</b>	-	<b>Y</b>	-	-
Polyurethane fronts	<b>V</b>	-	-	-	-	-	-
Glass fronts	-	-	-	<b>R</b>	-	<b>R</b>	-
Methacrylate fronts	-	-	-	-	-	<b>S</b>	-
HPL Digital Print fronts	-	-	-	-	-	-	<b>P</b>
HPL worktops	-	ALUMINIUM MAPLE WHITE PINE	WHITE GREY	-	-	-	-
Corian® worktops	GLACIER WHITE	-	GLACIER WHITE	GLACIER WHITE	GLACIER WHITE	-	-
Glass worktops	<b>R</b>	-	<b>R</b>	<b>R</b>	<b>R</b>	-	-
Stratificato HPL worktops	WHITE GREY	-	WHITE GREY	WHITE GREY	WHITE GREY	-	-

<b>X</b> BODY COLOURS	Semi-gloss treatment: WHITE RAL 9110 - LIGHT MET. GREY 051 - ANTHARCITE GREY RAL 7021 - BLACK RAL 9005 Matt treatment: WHITE 268 - BLACK 121 - LIGHT BLUE NCS 758 - RED NCS 793 - YELLOW NCS 748 GREEN NCS 747
<b>Y</b> FRONT COLOURS	Semi-gloss treatment: WHITE RAL 9110 - LIGHT MET. GREY 051 - ANTHARCITE GREY RAL 7021 - BLACK RAL 9005 BLUE RAL 5011 / RAL 5000 / RAL 5018 / RAL 5014 / RAL 5017 - BLUE LILLA RAL 4005 GREEN RAL 6005 / RAL 6026 / RAL 6027 - RED RAL 3000 / RAL 3004 - ORANGE RAL 2012 Matt treatment: WHITE 268 - BLACK 121 - LIGHT BLUE NCS 758 - RED NCS 793 - YELLOW NCS 748 GREEN NCS 747
<b>W</b> BODY COLOURS	WHITE RAL 9110 - LIGHT MET. GREY 051
<b>V</b> FRONT COLOURS	WHITE RAL 9110 - LIGHT MET. GREY ZN22
<b>Z</b> BODY COLOURS	WHITE
<b>R</b> GLASS WORKTOPS & FRONTS :	WHITE V01EX - WHITE V01 - GREEN V10 - GREEN V12 - GREEN V11 - LIGHT BLUE 758 BLUE LC016 - BLUE V26 - PINK V57 - LILLA V30 - VIOLET IR12 - BORDEAUX V51
<b>S</b> METHACRYLATE SATINIZED	WHITE - BLUE - GREEN
<b>P</b> DGP DIGITAL PRINT	KR5661 MULTICOLOR - BW0001 DOODLES - BW0004 SEGMENTS SH868 IRIDESCENT - WHITE

**MANIGLIE**  
**HANDLES**  
**POIGNÉES**  
**GRIFFE**  
**MANIJAS**

	QUADRÀ	SWING	TREND
 <b>GMA2</b> Alluminio Aluminium Aluminio	STANDARD	Optional	-
 <b>QMX2</b> Acciaio Inox Stainless Steel Acier inox Edelstahl Acero inox	Optional	Optional	-
 <b>MMA</b> Alluminio Aluminium Aluminio	Optional	STANDARD	-
 <b>TMA</b> Alluminio Aluminium Aluminio	-	-	STANDARD

**INSERTI IN PST**  
**PST INSERTS**  
**PLATEAUX EN PST**  
**EINSÄTZE PST**  
**INSERTO DE PST**

 DIL + PSA instrument holder	 DIR / 4 compartments insert	 DIS / 6 compartments insert	
 DIP / 89 compartments insert	 DIL / Plain insert	 SBSA / 4 compartments insert	 SBLA / Plain insert



**ARIES MEDICAL srl**

Via Venezia 105

31028 Vazzola / TREVISO Italy

T. +39 0438 488 183 / Fx. +39 0438 488 187

info@aries-online.com

[www.aries-online.com](http://www.aries-online.com)



Concept+AD:  
s.Paul n'CoDesign  
GMBianchi

Photo:  
Enrico Pierotti

PostProduction:  
themediumgray.com

Litography+Printing:  
Faenza Printing Industries

Thanks to:  
BIMOS  
BLUM  
COMINOX  
DE ROSSO  
FREZZA  
MISCEA  
SMEG  
VARIER - HÄG  
WALCO - CORAZZIN GROUP



“La beauté, sans doute, ne fait pas les révolutions.  
Mais un jour vient où les révolutions ont besoin d’elle.”

ALBERT CAMUS



[www.aries-online.com](http://www.aries-online.com)